

ОПИСАНИЕ ТОВАРА

- Гладкие профильные стены
- Широкий выбор аксессуаров

ФИНИШ :

Серебряный анодированный

* Индивидуальные цвета доступны по запросу

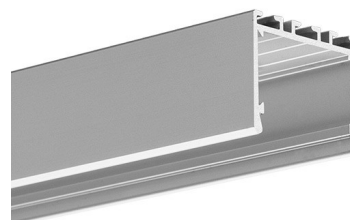

Заполнить пустые поля

арт. номер

Тип приспособления

Компания

Название работы

Дата

ТЕХНИЧЕСКАЯ СПЕЦИФИКАЦИЯ

Заявка

- основное и декоративное освещение.

Сборка

- на поверхность и подвешивается с помощью специальных принадлежностей или правильно подобранных винтов,
- возможность простого соединения в струны,
- крышка обрезается по длине профиля.

ДЛИНА

Ref. номер	покрытие	длина
B8441ANODA_1	Серебряный анодированный	1000 mm
B8441ANODA_2	Серебряный анодированный	2000 mm
B8441ANODA_3	Серебряный анодированный	3000 mm

ТЕХНИЧЕСКИЙ ЧЕРТЕЖ

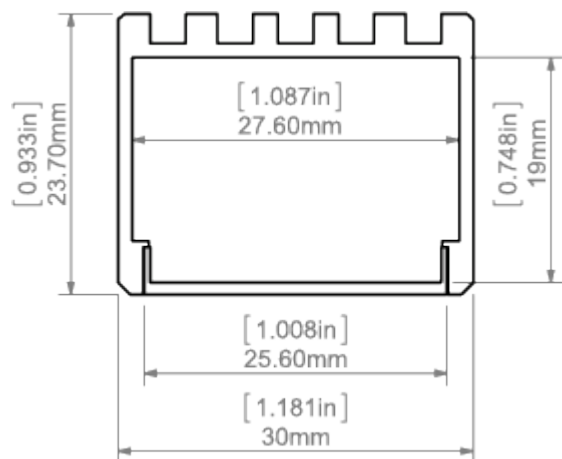

СВЯЗАННЫЕ ПРОФИЛИ

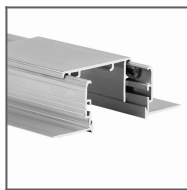

RAM-3035-KOZE
Profile
Ref: 18056

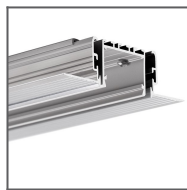

Профильная
система 3035-
KOZE
Ref: 18056
(RAM-3035-KOZE)
+ B8441(3035-О)

СОПУТСТВУЮЩИЕ ТОВАРЫ

РАСSEИВАТЕЛИ

РАСSEИВАТЕЛИ МОЛОЧНОГО ЦВЕТА

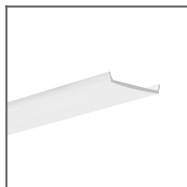

Рассеиватель
3035 молочный
цвет
Ref: 17141

ЗАГЛУШКИ

ОСНОВНЫЕ ЗАГЛУШКИ



Заглушка 3035-О
серая
Ref: 24274

АЛЮМИНИЕВЫЕ ЗАГЛУШКИ

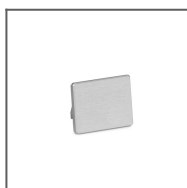

Комплект
заглушек 3035-
О-НQ
Ref: 42625

АКСЕССУАРЫ

КРЕПЕЖНЫЕ ЭЛЕМЕНТЫ

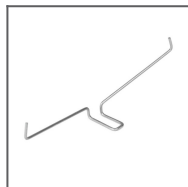

Пружина GP
Ref: 00293



Головка BZP-ZO
Ref: 42214



Головка BZP-ZZ
Ref: 42215



Головка BZP
Ref: 42213



Крепежная
втулка FI-8-PRET-
ZM серебряная
Ref: 42348



Крепежная
втулка PUSZ-
PRET-ZM
серебряная
Ref: 42276



Крепежная
втулка FI-8-PRET-
ZM серебристый
Ref: 42347



Крепежная
втулка FI-8-LIN-
ZM черная
Ref: 42285L9005



Крепежная
втулка FI-8-LIN-
ZM белая
Ref: 42286L9010



Крепежная
втулка PUSZ-
PRET-ZM белая
Ref: 42276L9010



Крепежная
втулка PUSZ-LIN-
ZM белая
Ref: 42275L9010



Крепежная
втулка PUSZ-LIN-
MR белая
Ref: 42278L9010



Крепежная
втулка FI-8-LIN-
ZM серебряная
Ref: 42286



Крепежная
втулка FI-8-LIN-
ZM черная
Ref: 42286L9005



Крепежная
втулка PUSZ-LIN-
ZM черная
Ref: 42275L9005



Крепежная
втулка PUSZ-LIN-
MR черная
Ref: 42278L9005



Крепежная
втулка PUSZ-LIN-
ZM серебряная
Ref: 42275



Крепежная
втулка PUSZ-
PRET-ZM черная
Ref: 42276L9005



Крепежная
втулка FI-10-ZM-
P
Ref: 42244



Крепежная
втулка FI-10-ZM-
W
Ref: 42242



Крепежная
втулка PUSZ-
PRET-ZM
Ref: 42250



Крепежная
втулка FI-8-LIN-
ZM белая
Ref: 42285L9010



Крепежная
втулка FI-8-LIN-
ZM серебристый
Ref: 42285



Крепежная
втулка PUSZ-LIN-
ZM
Ref: 42256



Крепежная втулка DP-ZZ
Ref: 00651



Крепежная втулка DP-ZO
Ref: 00649

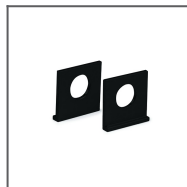

Крепежная втулка UCHO-ZM черная
Ref: 42525

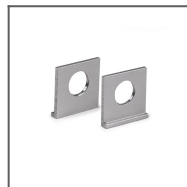

Крепежная втулка UCHO-ZM
Ref: 42512

ЭЛЕМЕНТЫ ДЛЯ СОЕДИНЕНИЯ ПРОФИЛЕЙ

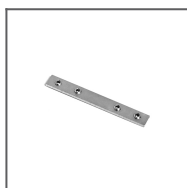

Соединительный элемент ZM-180
Ref: 42717

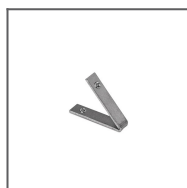

Соединительный элемент ZM-PION-45
Ref: 42314

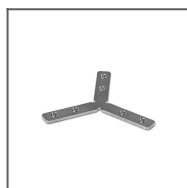

Соединительный элемент ZM-Y120-G
Ref: 42336

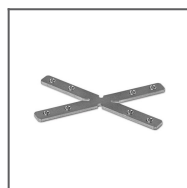

Соединительный элемент ZM-X60-G
Ref: 42332

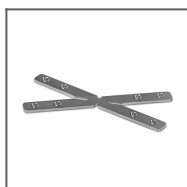

Соединительный элемент ZM-X45-G
Ref: 42330

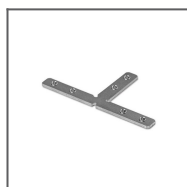

Соединительный элемент ZM-T90-G
Ref: 42328

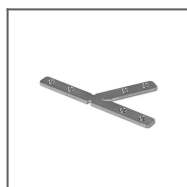

Соединительный элемент ZM-T60-G
Ref: 42326

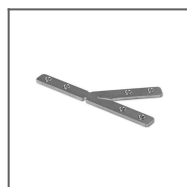

Соединительный элемент ZM-T45-G
Ref: 42324



Соединительный элемент ZM-PION-120
Ref: 42320



Соединительный элемент ZM-135-G
Ref: 42310

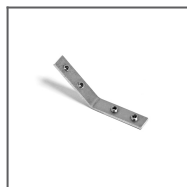

Соединительный элемент ZM-PION-135
Ref: 42719

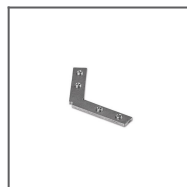

Соединительный элемент ZM-120-G
Ref: 42308

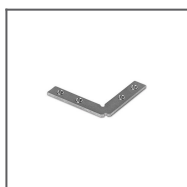

Соединительный элемент ZM-90-G
Ref: 42306

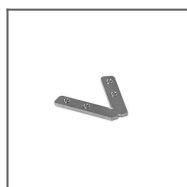

Соединительный элемент ZM-60-G
Ref: 42304

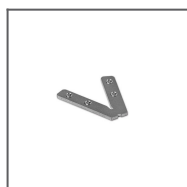

Соединительный элемент ZM-45-G
Ref: 42338

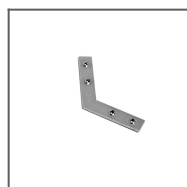

Соединительный элемент ZM-120
Ref: 42728

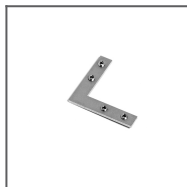

Соединительный элемент ZM-90
Ref: 42716



Соединительный элемент ZM-PION-90
Ref: 42718

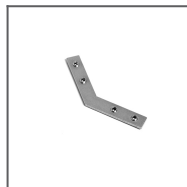

Соединительный элемент ZM-135
Ref: 42720



Соединительный элемент ZM-MINI-180
Ref: 44501

НАБОРЫ КРЕПЛЕНИЙ



Комплект креплений W1
Ref: 42602



Комплект креплений W2
Ref: 42603

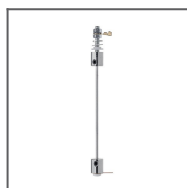

Комплект креплений W6
Ref: 42604



Комплект креплений W7
Ref: 42605



Комплект креплений M11
Ref: 42609



Комплект креплений M12
Ref: 42610

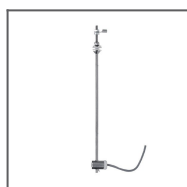

Комплект креплений M13
Ref: 42611

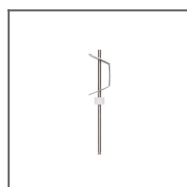

Крепление ZM-150
Ref: 42118

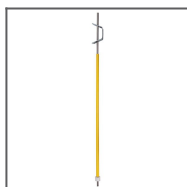

Крепление ZM-500
Ref: 42119



Комплект креплений RD-1
черный
Ref: 42658L9005



Комплект креплений RG-1
черный
Ref: 42647L9005



Комплект креплений RG-1
серебристый
Ref: 42647NI



Комплект креплений RD-1
серебристый
Ref: 42658NI

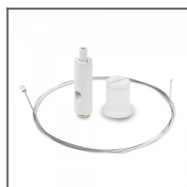

Комплект креплений RD-1
белый
Ref: 42658L9010



Комплект креплений RD-1
серебряный
сатин
Ref: 42658GSS



Комплект креплений RD-2
серебристый
Ref: 42653NI



Комплект креплений RD-3 серебранный сатин
Ref: 42659GSS



Комплект креплений RD-4 серебристый
Ref: 42657NI



Комплект креплений RG-1 белый
Ref: 42647L9010



Комплект креплений RD-2 белый
Ref: 42653L9010



Комплект креплений RD-2 серебранный сатин
Ref: 42653GSS



Комплект креплений RD-3 черный
Ref: 42659L9005



Комплект креплений RD-3 белый
Ref: 42659L9010



Комплект креплений RD-4 черный
Ref: 42657L9005



Комплект креплений RG-1 серебранный сатин
Ref: 42647GSS

ЭЛЕМЕНТЫ ДЛЯ УПЛОТНЕНИЯ ПРОФИЛЕЙ



Ввод 6,4 x 3
Ref: 42264

ПРОЧИЕ АКСЕССУАРЫ



Винт 2.9x6.5
DIN7981F
Ref: 70283

МАРКЕТИНГОВЫЕ МАТЕРИАЛЫ

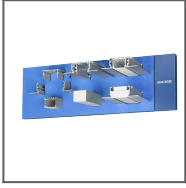

Экспозиторная
пенка 70442
Ref: 70442