

ОПИСАНИЕ ТОВАРА

*** Do wyczerpania zapasów ***

- Невидимая кромка канавки
- Широкий выбор аксессуаров
- Минимальная высота
- Малый радиус изгиба

ФИНИШ :

Серебряный анодированный

* Индивидуальные цвета доступны по запросу



Заполнить пустые поля

арт. номер

Тип приспособления

Компания

Название работы

Дата

ТЕХНИЧЕСКАЯ СПЕЦИФИКАЦИЯ

Заявка

- мебель и декоративное освещение.

Сборка

- в пазах, с монтажным клеем или двусторонней липкой лентой

Дополнительная информация

- возможность создания линейного светильника со степенью защиты IP67, что означает пыле- и водонепроницаемость,
- место для светодиодной ленты: 11.2 мм.

Изгиб профиля

| Минимальный внутренний радиус | Минимальный внешний радиус |
|-------------------------------|----------------------------|
| 150 mm | 150 mm |

- минимальный радиус – радиус изгиба, превышение которого приводит к разрушению (деформации, преломлению) профиля или профиль не взаимодействует с аксессуарами, рассеивателями, заглушками и т.п.,
- внутренний радиус – касается профиля, изогнутого так, что рассеиватель находится внутри дуги,
- внешний радиус – касается профиля, изогнутого так, что рассеиватель находится снаружи дуги,
- нерегулярные кривые возможны после консультации и индивидуальной оценки,

- при изгибе анодированных профилей следует иметь ввиду риск образования трещин в анодном покрытии (что в зависимости от радиуса может быть более или менее заметным).

ДЛИНА

| Ref. номер | покрытие | длина |
|--------------|--------------------------|---------|
| B3775ANODA_1 | Серебряный анодированный | 1000 mm |
| B3775ANODA_2 | Серебряный анодированный | 2000 mm |
| B3775ANODA_3 | Серебряный анодированный | 3000 mm |

ТЕХНИЧЕСКИЙ ЧЕРТЕЖ

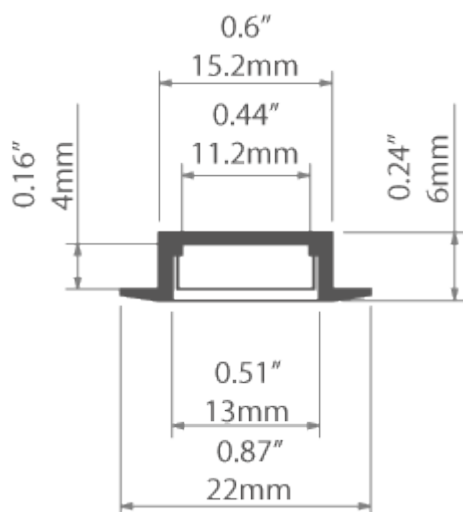

СОПУТСТВУЮЩИЕ ТОВАРЫ

РАСSEИВАТЕЛИ

ЧЕРНЫЕ РАСSEИВАТЕЛИ

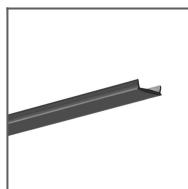

Рассеиватель LIGER черный
Ref: 17040

90°

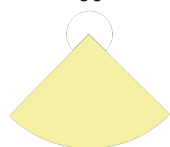

ПРОЗРАЧНЫЕ РАСSEИВАТЕЛИ

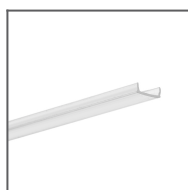

Рассеиватель KA прозрачный
Ref: 17036

110°

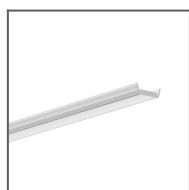
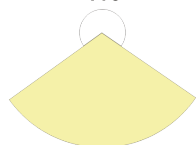

Рассеиватель HS прозрачный
Ref: 1370

110°

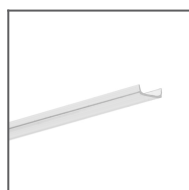
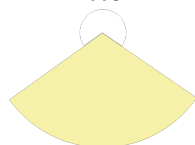

Рассеиватель KA-COM прозрачный
Ref: 17122

100°

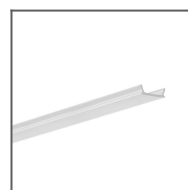

Рассеиватель KA-PRO прозрачный
Ref: 17065

100°



РАСSEИВАТЕЛИ МОЛОЧНОГО ЦВЕТА

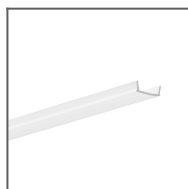

Рассеиватель KA молочный цвет
Ref: 17035

110°

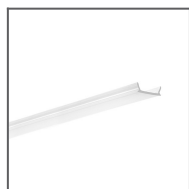
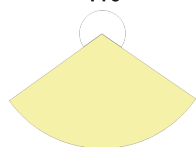

Рассеиватель KA-PRO молочный цвет
Ref: 17064

110°

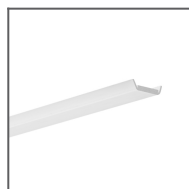
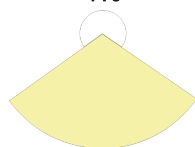

Рассеиватель HS молочный цвет
Ref: 1369

110°

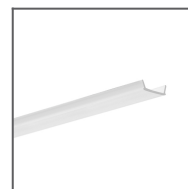
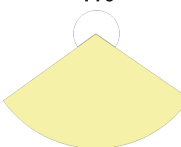

Рассеиватель KA-COM молочный цвет
Ref: 17121

110°

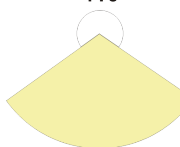

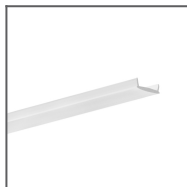

Рассеиватель LIGER
молочный цвет
Ref: 17037

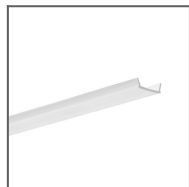

Рассеиватель KA-
COM молочный цвет
Ref: 17179

120°



ЗАГЛУШКИ

ОСНОВНЫЕ ЗАГЛУШКИ

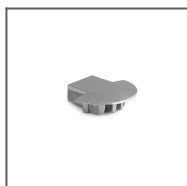

Заглушка MICRO-K
металлизированная
Ref: 24060



Заглушка MICRO-
K серая
Ref: 1430



Заглушка MICRO-
K ral9010
Ref: 20004

ОСНОВНЫЕ С ОТВЕРСТИЕМ

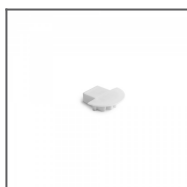

Заглушка MICRO-
K-OTW белая
Ref: 21004



Заглушка MICRO-
K-OTW серая
Ref: 1448

ДЛЯ МИКРОВКЛЮЧАТЕЛЯ



Заглушка MICRO-
K-MW серая
Ref: 00025

ДЛЯ МИКРОВКЛЮЧАТЕЛЯ С ОТВЕРСТИЕМ



Заглушка MICRO-
K-MW-OTW белая
Ref: 23004



Заглушка MICRO-
K-OTW-MW серая
Ref: 00308

АКСЕССУАРЫ

ЭЛЕМЕНТЫ ДЛЯ УПЛОТНЕНИЯ ПРОФИЛЕЙ



Ввод 6 x 1,2
Ref: 00802

СВЕТОДИОДНЫЕ ЛЕНТЫ

БЕЛЫЙ

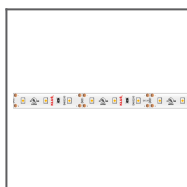

Светодиодная лента
K-1210-12V
Ref: K-1210-12V

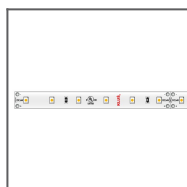

Светодиодная
лента K-1210-24V
Ref: K-1210-24V



Светодиодная
лента
K-1220-12V
Ref: K-1220-12V

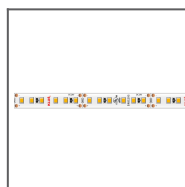

Светодиодная лента
K-1220-24V
Ref: K-1220-24V

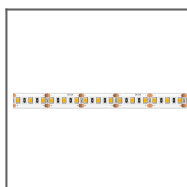

Светодиодная лента
K-1275-12V
Ref: K-1275-12V



Светодиодная
лента K-1275-24V
Ref: K-1275-24V

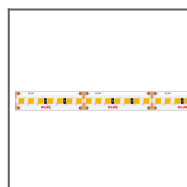

Светодиодная
лента K-1820-
HD-24V
Ref: K-1820-
HD-24V

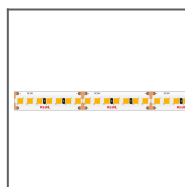

Светодиодная лента
K-1910-HD-24V
Ref: K-1910-HD-24V

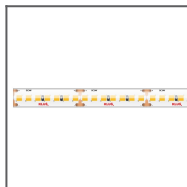

Светодиодная лента
WP-K-1640-HD-IP65-24V
Ref: WP-K-1640-HD-
IP65-24V

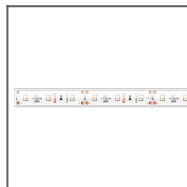

Светодиодная
лента WP-
K-1210-12V
Ref: WP-K-1210-12V

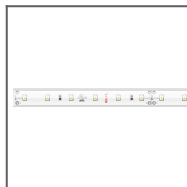

Светодиодная
лента WP-
K-1210-24V
Ref: WP-
K-1210-24V



Светодиодная лента
WP-K-1220-12V
Ref: WP-K-1220-12V

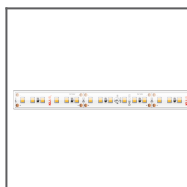

Светодиодная лента
WP-K-1220-24V
Ref: WP-K-1220-24V

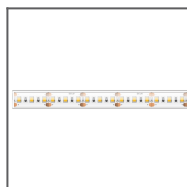

Светодиодная
лента WP-
K-1275-12V
Ref: WP-K-1275-12V



Светодиодная
лента WP-
K-1275-24V
Ref: WP-
K-1275-24V



Светодиодная лента
LED WP-K-1910-HD-
IP65-24V
Ref: WP-K-1910-HD-
IP65-24V

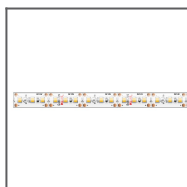

Светодиодная лента
WP-K-1220-IP65-12V
Ref: WP-K-1220-
IP65-12V



Светодиодная
лента WP-K-1220-
IP65-24V
Ref: WP-K-1220-
IP65-24V

HIGH EFFICACY

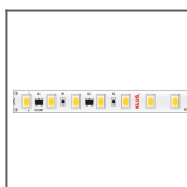

Светодиодная
лента K-HE-0480-
HD-24V
Ref: K-HE-0480-
HD-24V

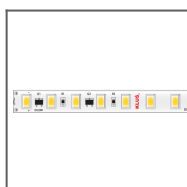

Светодиодная
лента K-HE-0960-
HD-24V
Ref: K-HE-0960-
HD-24V



Светодиодная
лента K-HE-1440-
HD-24V
Ref: K-HE-1440-
HD-24V

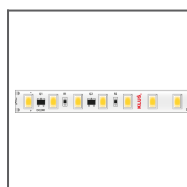

Светодиодная
лента K-HE-1920-
HD-24V
Ref: K-HE-1920-
HD-24V

CRI 95+



Светодиодная
лента WP-K-
CR-1210-24V
Ref: WP-K-
CR-1210-24V

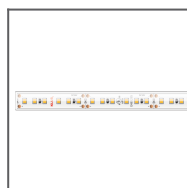

Светодиодная
лента WP-K-
CR-1220-24V
Ref: WP-K-
CR-1220-24V

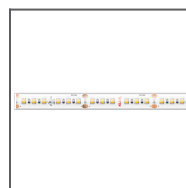

Светодиодная
лента WP-K-
CR-1275-24V
Ref: WP-K-
CR-1275-24V

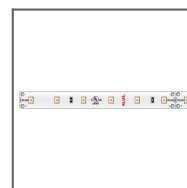

Светодиодная
лента K-
CR-1210-24V
Ref: K-
CR-1210-24V

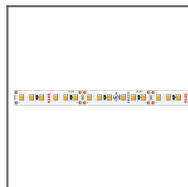

Светодиодная лента K-CR-1220-24V
Ref: K-CR-1220-24V



Светодиодная лента K-CR-1275-24V
Ref: K-CR-1275-24V

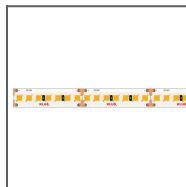

Светодиодная лента K-CR-1820-HD-24V
Ref: K-CR-1820-HD-24V



Светодиодная лента K-CR-1910-HD-24V
Ref: K-CR-1910-HD-24V

RGB / RGB-W

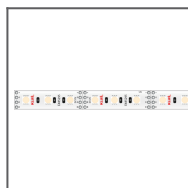

Светодиодная лента K-1275-RGB-12V
Ref: K-1275-RGB-12V

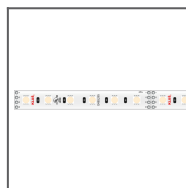

Светодиодная лента K-1275-RGB-24V
Ref: K-1275-RGB-24V

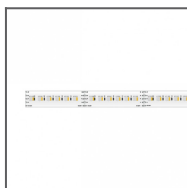

Светодиодная лента K-1530-RGB+W-24V
Ref: K-1530-RGB+W-24V

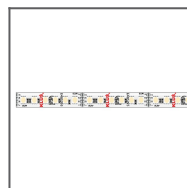

Светодиодная лента K-1920-120-RGB-24V
Ref: K-1920-120-RGB-24V

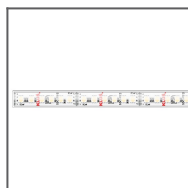

Светодиодная лента WP-K-1920-120-RGB-24V
Ref: WP-K-1920-120-RGB-24V

МАРКЕТИНГОВЫЕ МАТЕРИАЛЫ



Презентационный набор 1
Ref: 90051